









予選リーグ勝敗表





A パート

	ノーティーズ	穴 生	和白東	若 久	勝	分	負	点差	勝点	順位
ノーティーズ	 (=)	○ (=)	○ (=)	○ (=)						
穴 生	○ (=)	 (=)	○ (=)	○ (=)						
和白東	○ (=)	○ (=)	 (=)	○ (=)						
若 久	○ (=)	○ (=)	○ (=)	 (=)						





B パート

	ひびき	アレシオ	長 住	大野城南	勝	分	負	点差	勝点	順位
ひびき	 (=)	○ (=)	○ (=)	○ (=)						
アレシオ	○ (=)	 (=)	○ (=)	○ (=)						
長 住	○ (=)	○ (=)	 (=)	○ (=)						
大野城南	○ (=)	○ (=)	○ (=)	 (=)						

C パート

	槻 田	八 女	住 吉	大野城	勝	分	負	点差	勝点	順位
槻 田	 (=)	○ (=)	○ (=)	○ (=)						
八 女	○ (=)	 (=)	○ (=)	○ (=)						
住 吉	○ (=)	○ (=)	 (=)	○ (=)						
大野城	○ (=)	○ (=)	○ (=)	 (=)						

D パート

	中 津	小 川	花 鶴	大 利	勝	分	負	点差	勝点	順位
中 津	 (=)	○ (=)	○ (=)	○ (=)						
小 川	○ (=)	 (=)	○ (=)	○ (=)						
花 鶴	○ (=)	○ (=)	 (=)	○ (=)						
大 利	○ (=)	○ (=)	○ (=)	 (=)						

試合日程

総合公園G ピッチA及びB

2月17日(土) 予選リーグ

ピッチ		A (山側)		B (高速側)	
試合時間		組み合わせ	審判	組み合わせ	審判
①	9:40~	ノーティーズ (=) 若久	相互審判	穴生 (=) 和白東	相互審判
②	10:20~	(=)	々	槻田 (=) 大野城	々
③	11:00~	ノーティーズ (=) 和白東	々	穴生 (=) 若久	々
④	11:40~	長住 (=) 大野城南	々	槻田 (=) 八女	々
⑤	12:20~	ノーティーズ (=) 穴生	々	和白東 (=) 若久	々
⑥	13:00~	ひびき (=) 大野城南	々	八女 (=) 大野城	々
⑦	13:40~	長住 (=) アレシオ	々	槻田 (=) 住吉	々
⑧	14:20~	ひびき (=) アレシオ	々	ノーティーズ (=) 大野城	々
⑨	15:00~	ひびき (=) 長住	々	八女 (=) 住吉	々
⑩	15:40~	アレシオ (=) 大野城南	々	住吉 (=) 大野城	々

2月18日(日) トーナメント戦

ピッチ		A (山側)		B (高速側)	
試合時間		組み合わせ	審判	組み合わせ	審判
①	9:30~	ケ (=) コ	相互審判	サ (=) シ	相互審判
②	10:10~	ア (=) イ	々	ウ (=) エ	々
③	10:50~	オ (=) カ	々	キ (=) ク	々
④	11:30~	A①の勝者 (=) B①の勝者	々	A①の敗者 (=) B①の敗者	々
⑤	12:10~	A②の敗者 (=) B②の敗者	々	A③の敗者 (=) B③の敗者	々
⑥	12:50~	A②の勝者 (=) B②の勝者	々	A③の勝者 (=) B③の勝者	々
⑦	13:30~	B④の勝者 (=) C③の勝者	々	B④の敗者 (=) C③の敗者	々
⑧	14:10~	A⑤の勝者 (=) B⑤の勝者	々	A⑤の敗者 (=) B⑤の敗者	々
⑨	14:50~	【決勝戦】	本部	【3位決定戦】	々
		A⑥の勝者 (=) B⑥の勝者		A⑥の敗者 (=) B⑥の敗者	

※ ①審判については、相互審判をお願いします。前半左側のチーム・後半右側をお願いします。

②審判カードは本部で準備しますので、前半のチームが取りに来てください。

後半のチームが結果を本部へ提出下さい。

試合日程

乙金多目的G ピッチC

2月17日(土) 予選リーグ

ピッチ	C		
試合時間	組み合わせ		審判
① 10:00~	中 津	(=) 大 利	相互審判
② 10:40~	小 川	(=) 花 鶴	々
11:20~	TRM (中津 - 大野城)		々
③ 12:00~	小 川	(=) 大 利	々
④ 12:40~	中 津	(=) 花 鶴	々
13:20~	TRM (小川 - 大野城)		々
⑤ 14:00~	花 鶴	(=) 大 利	々
⑥ 14:40~	中 津	(=) 小 川	々
15:20~	TRM (中津 - 大野城)		々

2月18日(日) トーナメント戦

ピッチ	C (乙金多目的広場)		
試合時間	組み合わせ		審判
① 9:30 ~	ス	(=) セ	相互審判
② 10:10 ~	ソ	(=) タ	々
③ 11:30 ~	①の敗者	(=) ②の敗者	々
④ 12:10 ~	①の勝者	(=) ②の勝者	々
⑤ 13:30 ~	A④の敗者	(=) C④の敗者	々
⑥ 14:10 ~	A④の勝者	(=) C④の勝者	々

①審判については、相互審判をお願いします。前半左側のチーム・後半右側をお願いします。

②審判カードは本部で準備しますので、前半のチームが取りに来てください。

後半のチームが結果を本部へ提出下さい。

順位決定トーナメント戦

決勝トーナメント

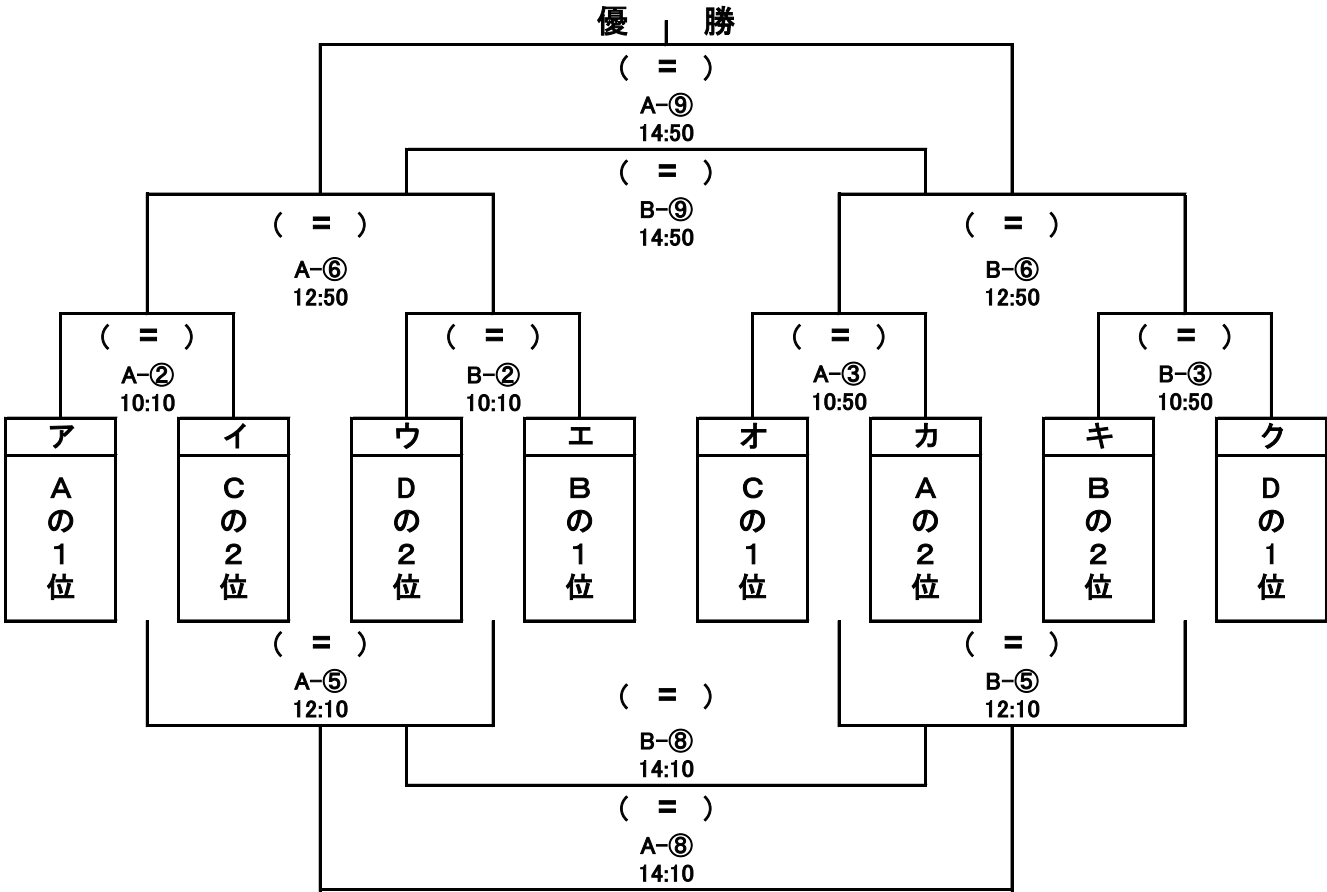

まどかトーナメント

